

Außenzahnradpumpe High Performance AZPB



- ▶ Plattform B
- ▶ Konstantes Verdrängungsvolumen
- ▶ Nenngröße 1 ... 7,1
- ▶ Dauerdruck bis 220 bar
- ▶ Intermittierender Druck bis 250 bar (bis Nenngröße 6,3)

Merkmale

- ▶ Gleichbleibend hohe Qualität aufgrund Großserienproduktion
- ▶ Hohe Lebensdauer
- ▶ Gleitlager für hohe Belastungen
- ▶ Antriebswellen entsprechend ISO oder SAE und kundenspezifische Lösungen
- ▶ Leitungsanschlüsse: Anschlussflansche oder Einschraubgewinde
- ▶ Kombinationen von mehreren Pumpen möglich

Inhalt

Produktbeschreibung	2
Produktübersicht AZPB-Vorzugstypen	3
Typenschlüssel Einzelpumpe	4
Typenschlüssel Mehrfachpumpe	5
Technische Daten	6
Druckflüssigkeit	7
Diagramme/Kennlinien	8
Antrieb	13
Maximal übertragbare Antriebsdrehmomente	14
Mehrfach-Zahnradpumpen	15
Abmessungen – Triebwelle	16
Abmessungen – Frontdeckel	17
Abmessungen – Leitungsanschluss	18
Abmessungen – Vorzugsreihe	19
Zubehör	32
Projektierungshinweise	33
Bestellnummernübersicht	34
AZ Configurator	37
Fit4SILENCE-App	37

Produktbeschreibung

Allgemein

Die zentrale Aufgabe von Außenzahnradpumpen besteht in der Umwandlung von mechanischer Energie (Drehmoment und Drehzahl) in hydraulische Energie (Volumenstrom und Druck). Zur Reduzierung von Wärmeverlusten besitzen Rexroth Außenzahnradpumpen sehr hohe Wirkungsgrade. Diese werden durch eine druckabhängige Spaltabdichtung und hochpräzise Fertigungstechnik realisiert.

Rexroth-Außenzahnradpumpen gibt es in vier Baugrößen: Plattform B, F, N und G. Dabei werden innerhalb einer Plattform die unterschiedlichen Fördervolumen durch unterschiedliche Zahnradbreiten realisiert. Die Pumpen stehen in den Ausführungen Standard, High-Performance, SILENCE und SILENCE PLUS zur Verfügung. Weitere Ausführungsvarianten entstehen durch verschiedene Flansche, Wellen, Ventilaufbauten und Mehrfach-Pumpenkombinationen.

Konstruktive Ausführung

Die Außenzahnradpumpe besteht im Wesentlichen aus dem Zahnradpaar, das in Lagerbuchsen gelagert ist, sowie dem Gehäuse mit einem Frontdeckel und einem Enddeckel. Durch den Frontdeckel wird die, in der Regel mit einem Wellendichtring abgedichtete, Triebwelle durchgeführt. Die Lagerkräfte werden von Gleitlagern aufgenommen. Diese sind für hohe Drücke ausgelegt und haben ausgezeichnete Notlauf Eigenschaften – speziell bei niedrigen Drehzahlen. Die Zahnräder haben 12 Zähne. Das hält die Förderstrompulsation und Geräuschemission niedrig. Die innere Abdichtung der Druckräume erfolgt mit förderdruckabhängigen Kräften. Daraus ergibt sich ein optimaler Wirkungsgrad. An der Rückseite werden die beweglichen Lagerbuchsen mit dem Betriebsdruck beaufschlagt und abdichtend gegen die Zahnräder gedrückt. Die beaufschlagten Druckfelder werden dabei durch spezielle Dichtungen begrenzt. Die Abdichtung am Umfang der Zahnräder zum Gehäuse hin wird durch kleinste Spalte sichergestellt, die sich druckabhängig zwischen Zahnradern und Gehäuse einstellen.

▼ Aufbau Außenzahnradpumpe

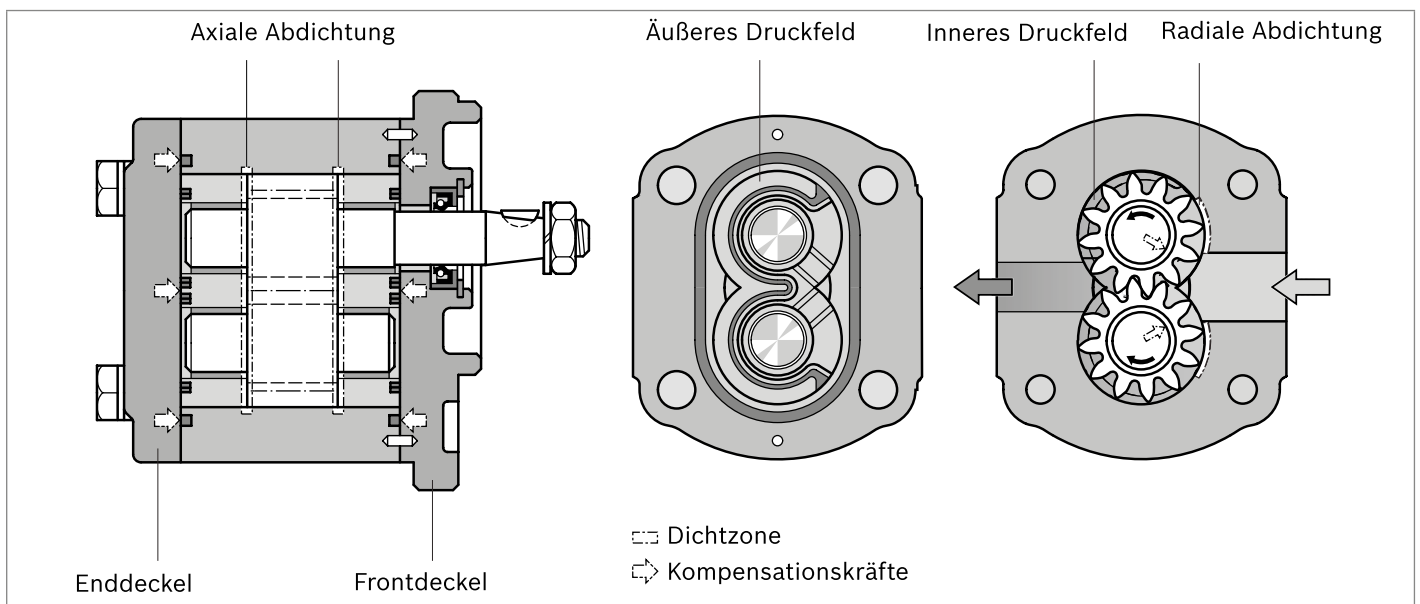

▼ Aufbau AZPB (Schematische Darstellung)

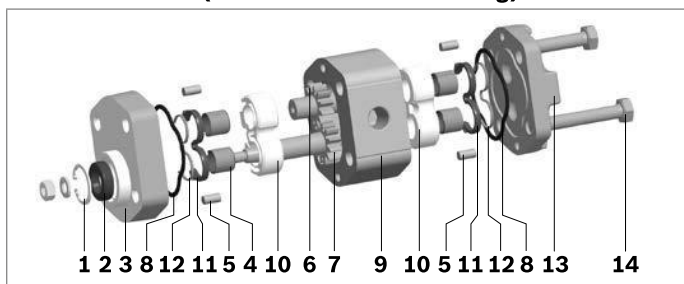

- | | | | |
|---|-----------------|----|-------------------|
| 1 | Sicherungsring | 8 | Gehäusedichtring |
| 2 | Wellendichtring | 9 | Pumpengehäuse |
| 3 | Frontdeckel | 10 | Lagerbuchse |
| 4 | Gleitlager | 11 | Axialfelddichtung |
| 5 | Zentrierstift | 12 | Stützelement |
| 6 | Zahnrad | 13 | Enddeckel |
| 7 | Triebwelle | 14 | Sechskantschraube |

Produktübersicht AZPB-Vorzugstypen

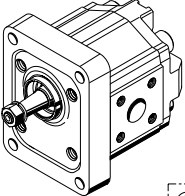
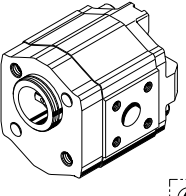
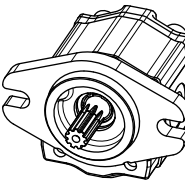
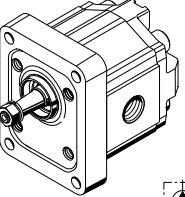
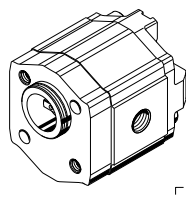
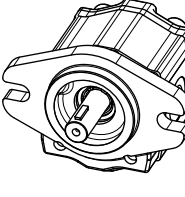
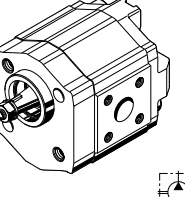
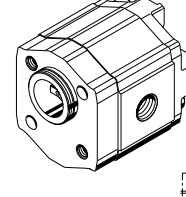
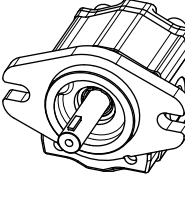
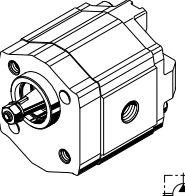
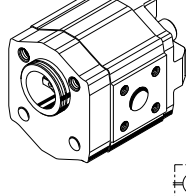
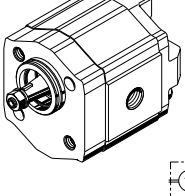
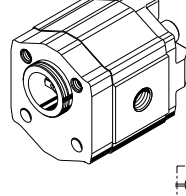
Ausführung	Seite	Ausführung	Seite	Ausführung	Seite
	19		24		29
	20		25		30
	21		26		31
	22		27		
	23		28		

Typenschlüssel Einzelpumpe¹⁾

01	02	03	04	05	06	07	08	09	10	11	12	
AZP	B	-	3	2	-						-	

Außenzahnradereinheit

01	Außenzahnradpumpe	AZP
----	-------------------	------------

Baureihe

02	1 cm ³ /U ... 7,1 cm ³ /U, Standard Performance, Plattform B	B
----	--	----------

Serie

03	Lagerzapfen Ø12 mm, einbaugleich zu Serie 1	3
----	---	----------

Version

04	Korrosionsgeschützt, verstiftet	2
----	---------------------------------	----------

Nenngröße (NG)

05	Geometrisches Verdrängungsvolumen V_g [cm ³], finden Sie in der „Wertetabelle“	1.0	2.0	2.5	3.1	4.0	4.5	5.0	6.3	7.1
----	---	-----	-----	-----	-----	-----	-----	------------	-----	-----

Drehrichtung

06	Bei Blick auf Triebwelle	rechts	R
		links	L

Triebwelle

		Passender Frontdeckel	
07	Konische Welle	1 : 5	P
		1 : 8	O
	Zweiflächig, Klaue	M, Y	N
	Zylindrisch SAE J744 13-1	R	Q
	Zahnwelle SAE J744 13-4 (A-A)	R	R

Frontdeckel

08	2-Lochflansch	Ø32 mm	P
		Ø32 mm mit O-Ring	M
		Ø32 mm mit O-Ring, Anbau an Baureihe F	Y
		SAE J744 50-2 (A-A)	R
	Rechteckflansch	Ø25,38 mm	O

Leitungsanschluss

09	Rohrgewinde ISO 228/1	01
	Gewinde, metrisch DIN 3852-T1	02
	Gewinde SAE J1926-1 mit O-Ring Boss	12
	Quadratischer Flansch	 20

Dichtungswerkstoff

10	NBR (Nitril-Kautschuk)	M
	NBR, Wellendichtring in FKM (Fluor-Kautschuk)	K
	FKM (Fluor-Kautschuk)	P

Enddeckel

11	Ohne Ventil (Standard)	B
	Axialer Druck-/Sauganschluss	A

Sonderausführung

12	Laufende Nummer, z. B. S0001	SXXXX
----	------------------------------	--------------

- 1) – Es sind nicht alle Varianten nach dem Typenschlüssel möglich. – Auf Anfrage sind weitere Optionen möglich
 – Bitte wählen Sie die gewünschte Pumpe anhand der Auswahlta-
 bellen (Vorzugstypen) oder nach Rücksprache mit Bosch
 Rexroth aus.

Technische Daten

▼ Wertetabelle

Nenngröße		1.0	2.0	2.5	3.1	4.0	4.5	5.0	6.3	7.1
Serie		Serie 3x								
Verdrängungsvolumen geometrisch, pro Umdrehung	V_g cm ³	1.0	2.0	2.5	3.15	4.0	4.5	5.0	6.3	7.1
Dauerdruck maximal	p_1 bar	220	220	220	220	220	220	220	220	200
Intermittierender Druck maximal ¹⁾	p_2 bar	250	250	250	250	250	250	250	250	230
Druckspitze maximal	p_3 bar	270	270	270	270	270	270	270	270	250
Druck im Sauganschluss	absolut p_e bar	0.7 ... 3								
Drehzahl minimal bei p_2	n_{min} min ⁻¹	750	750	750	750	750	750	750	750	750
Drehzahl maximal bei p_2	n_{max} min ⁻¹	6000	5000	5000	4000	4000	4000	4000	3500	3500

Allgemeine Daten

Einbaulage	Keine Einschränkungen
Befestigungsart	Siehe Angebotszeichnung
Leitungsanschlüsse	Siehe Kapitel „Abmessungen – Leitungsanschluss“
Drehrichtung, bei Blick auf Triebwelle	Rechts bzw. links; die Pumpe darf nur in der angegebenen Richtung drehen

▼ Druckdefinition

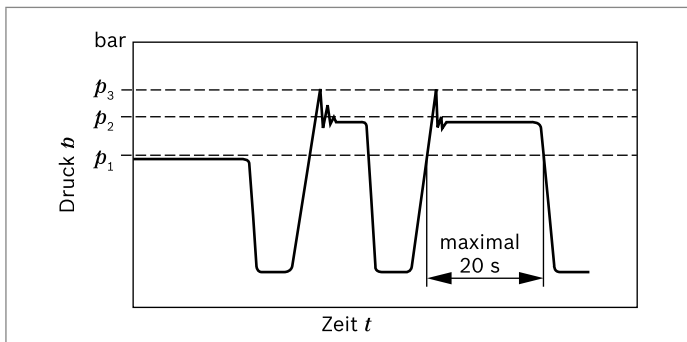

- p_1 Dauerdruck maximal
- p_2 Intermittierender Druck maximal
- p_3 Druckspitze maximal

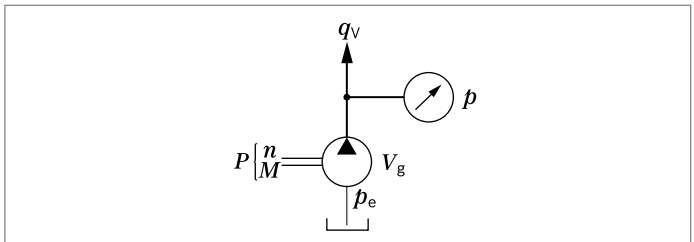

Hinweis

- ▶ Diagramme zur überschlägigen Berechnung finden Sie in den Kapiteln „Kennlinien“ und „Diagramme“.
- ▶ Beachten Sie die geltenden Sicherheitsanforderungen der Gesamtanlage.
- ▶ Bei Anwendungen mit häufigen Lastwechseln bitte Rücksprache.

Ermittlung der Kenngrößen

Volumenstrom	$q_v = \frac{V_g \times n \times \eta_v}{1000}$	[l/min]
Drehmoment	$M = \frac{V_g \times \Delta p}{20 \times \pi \times \eta_{hm}}$	[Nm]
Leistung	$P = \frac{2 \pi \times M \times n}{60000} = \frac{q_v \times \Delta p}{600 \times \eta_t}$	[kW]

Legende

- V_g Verdrängungsvolumen pro Umdrehung [cm³]
- Δp Differenzdruck [bar] ($\Delta p = p - p_e$)
- n Drehzahl [min⁻¹]
- η_v Volumetrischer Wirkungsgrad¹⁾
- η_{hm} Hydraulisch-mechanischer Wirkungsgrad²⁾
- η_t Gesamtwirkungsgrad ($\eta_t = \eta_v \times \eta_{hm}$)²⁾

1) Nach Absprache bis 280 bar möglich

2) Angabe als Dezimalwert, z. B. 0.9

▼ Drehrichtung bei Blick auf Triebwelle

Die Maßzeichnungen im Kapitel Abmessungen zeigen Pumpen für Drehrichtung rechts. Für Drehrichtung links ändert sich die Lage der Triebwelle bzw. die Lage von Saug- und Druckanschluss.

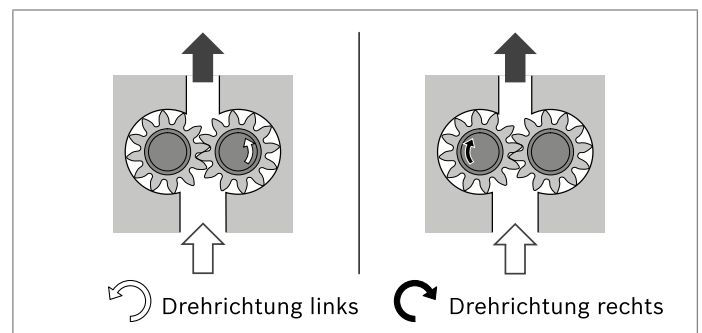

▼ **Zweiflächige Klau mit 2-Lochbefestigung und Gewinde metrisch**
AZPB-32-... NY02MB

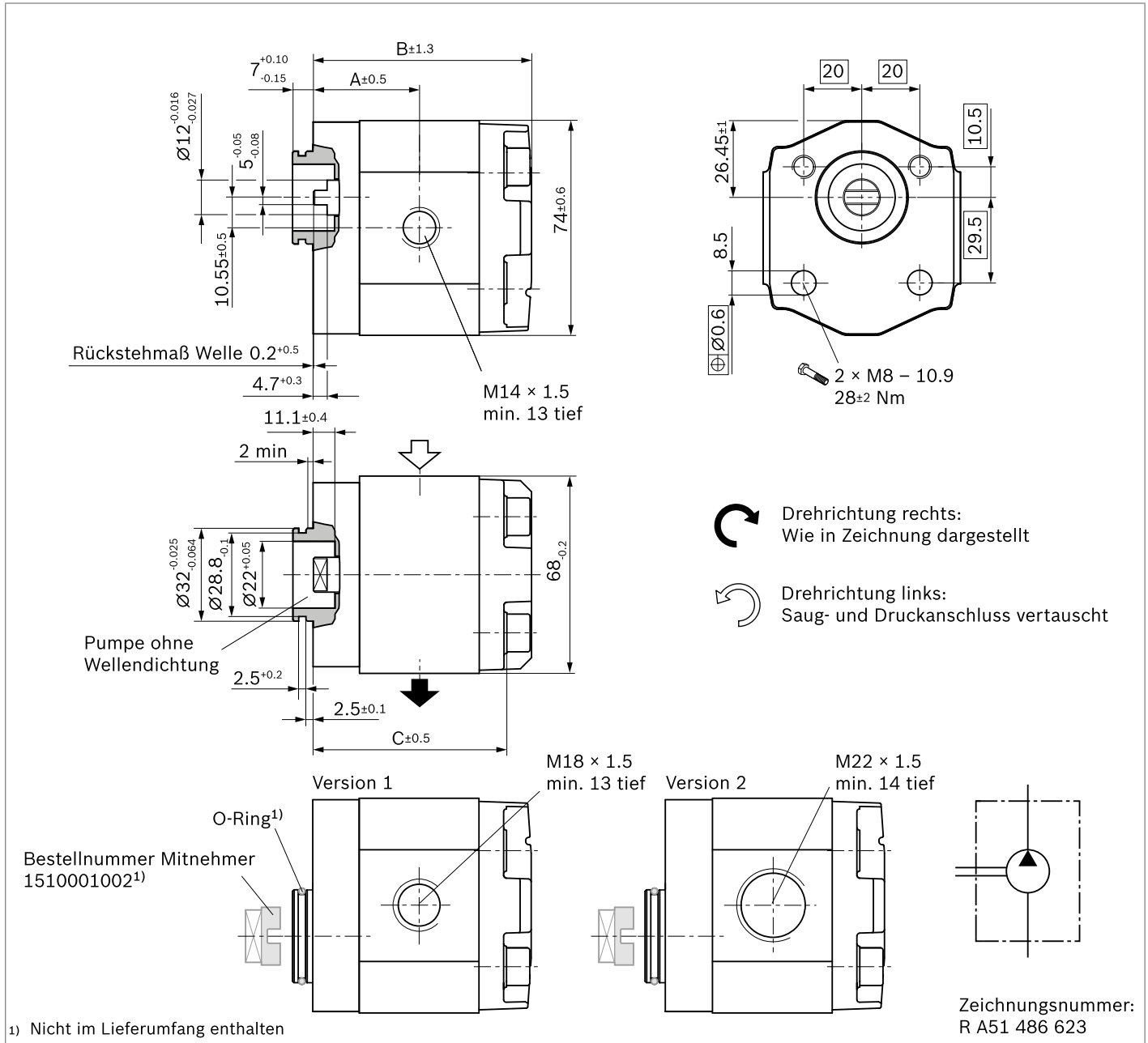

NG	Bestellnummer	Drehrichtung		Maximaler inter- mittierender Druck p_2 [bar]	Maximale Drehzahl [min ⁻¹]	Maße			Version
		Links	Rechts			A	B	C	
1.0	1519222444		1519222443	250	6000	30.9	64.1	55.2	1
2.0	1519222446		1519222445	250	5000	32.8	67.9	59.0	1
2.5	1519222448		1519222447	250	5000	33.8	69.8	60.9	1
3.15	1519222450		1519222449	250	4000	35.0	72.3	63.4	1
4.0	1519222452		1519222451	250	4000	36.6	75.5	66.6	2
4.5	1519222454		1519222453	250	4000	37.6	77.4	68.5	2
5.0	1519222456		1519222455	250	4000	38.6	79.5	70.6	2
6.3	1519222458		1519222457	250	3500	41.0	84.2	75.3	2
7.1	1519222460		1519222459	230	3500	42.5	87.3	78.4	2